



МИАСС МЕБЕЛЬ

Набор (комплект) мебели для комнат
«**Екатерина**»
Мебель для кабинета

ЕАЭС



Инструкция по ссылке

Орех
партия №2
Крем
партия №2

Партия №
Цвет:

Витрина ЕВ 2012

*Инструкция по сборке,
уходу и эксплуатации*

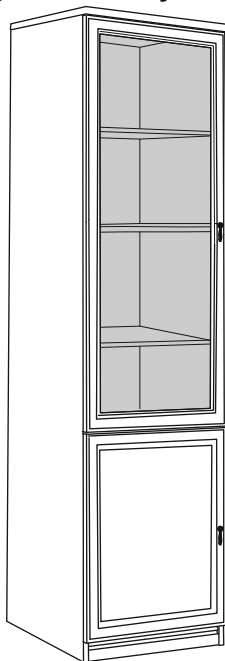

Габаритные размеры изделия (ШхГхВ): 602x425x2116

Применяемые материалы:

Щитовые детали изделия изготовлены из сертифицированных плитных материалов, разрешенных к производству на основании гигиенического сертификата и облицованных различными декоративными облицовочными материалами. Задние стенки изготавливаются из панелей отделочных на основе плит ХДФ.

Дополнительные сведения:

Продукция изготовлена в соответствии с ГОСТ 16371-2014, ГОСТ 19917-2014.

Декларация о соответствии ЕАЭС № RU Д-РУ.УЕ03.В.00141/19. Срок действия с 13.08.2019 по 14.08.2024.

Предприятие-изготовитель:
**ЗАО «Миассмебель», Россия, 456303,
Челябинская обл., г. Миасс, ул. 60 лет Октября, 13**

Спецификация деталей по пакетам

№ пакета	№ детали	Наименование	Размеры, мм	Количество, шт.
12.1	04	Стенка вертикальная левая	2088x400	1
	05	Стенка вертикальная правая	2088x400	1
12.2	06	Стенка горизонтальная верхняя/нижняя	568x400	2
	09	Брусок монтажный	568x120	1
	03	Цоколь передний	568x70	1
	10	Планка цоколя	568x70	1
	17	Стенка жесткости	568x240	1
	12	Крышка	602x425	1
12.3	07	Стенка горизонтальная средняя	568x400	1
	08	Полка	567x370	4
12.4	01	Дверь со стеклом	1342x598	1
	14	Стенка задняя	1327x577	1
12.5	02	Дверь	670x598	1
	16	Стенка задняя	662x577	1
		Фурнитура		1 комплект
		Всего мест		6

Стенку горизонтальную нижнюю 06 оборудовать цоколями, эксцентриками и шкантами.

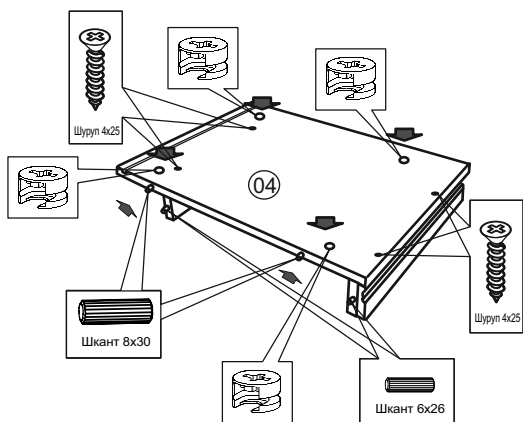

Стенки горизонтальную верхнюю 06 оборудовать эксцентриками, соединительными винтами и шкантами.

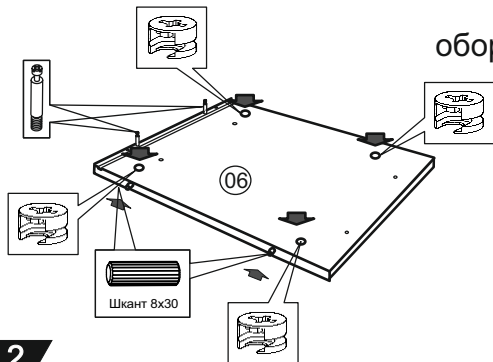

Спецификация фурнитуры и метизов

	Винт соединительный -14 шт.		Эксцентрик (на 6мм) -18 шт.		Заглушка -18 шт.		Шкант 6x26 -4 шт.
	Винт соединительный самонарезной -4 шт.		Петля КО 4-шарнирная для тонких дверей -2 шт.		Ответная планка D-0 с винтами -6 шт.		Петля КО 4-шарнирная -4 шт.
	Шуруп 3x16 -4 шт.		Врезной навес с крюком Italiana Ferramenta -2 шт.		Шуруп 4x16 -12 шт.		Заглушка на консоль петли Sensys -6 шт.
	Заглушка 5x8 -12 шт.		Соединитель задней стенки с шурупом -20 шт.		Шуруп 4x25 -8 шт.		Заглушка на чашку петли Sensys -6 шт.
	Наконечник -4 шт.		Ручка-капля -2 шт.		Шуруп 4x25 -8 шт.		Полкодержатель -16 шт.
	Стяжка межсекционная (винт) 6x15 -2 шт.		Винт M4x25 -2 шт.		Шайба -3 шт.		Пластиковая подкладка -2 шт.
			Стяжка межсекционная (гайка) 6x30 -2 шт.				Шуруп 4x25 -8 шт.

Стенки горизонтальную верхнюю 07 оборудовать эксцентриками и шкантами.

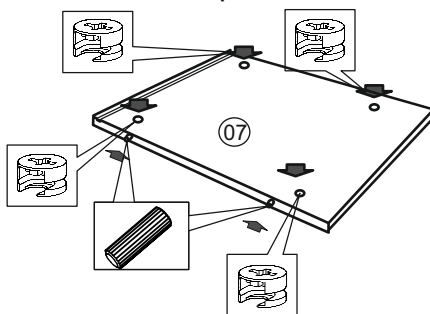

В отверстия на пласти вертикальной стенки 04 установить 6 соединительных винтов с метрической резьбой и 2 соединительных винта самонарезных.



В отверстия на нижней кромке стенок 04 установить 2 наконечника.

В отверстия на пласти вертикальной стенки 05 установить 6 соединительных винтов с метрической резьбой и 2 соединительных винта самонарезных. В отверстия на нижней кромке установить 2 наконечника. Стенку вертикальную 05 оборудовать 6-ю ответными планками D-0

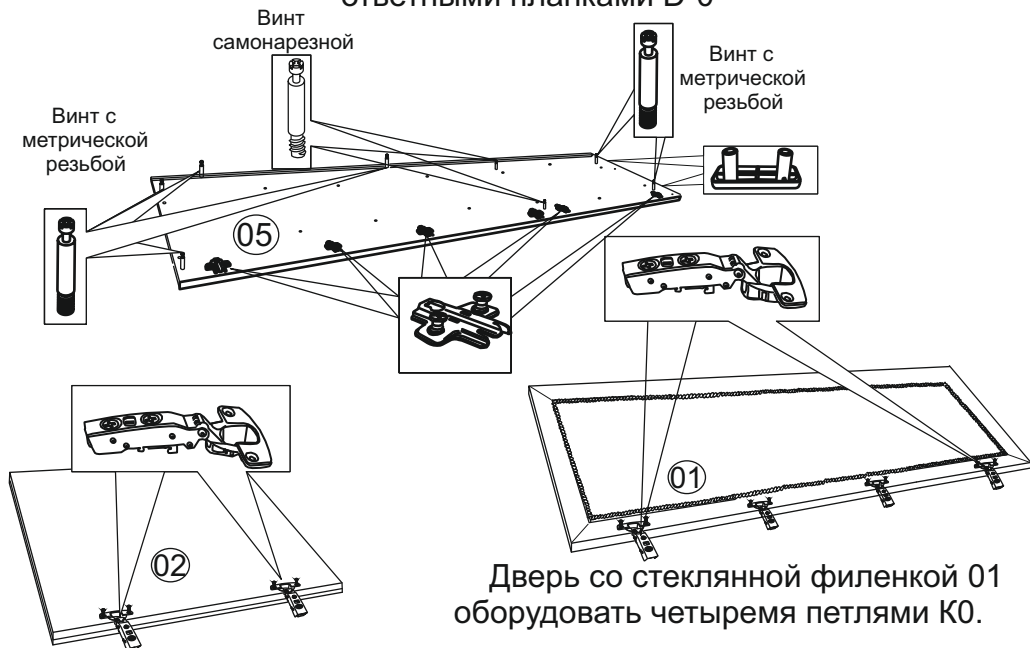

Дверь со стеклянной филёнкой 01 оборудовать четырьмя петлями К0.

Щитовые двери с накладной рамкой 02 оборудовать петлями К0 для тонких дверей.



Стенки жесткости 10 и 25 оборудовать эксцентриками на 16 и шкантами 8x30.

Собрать шкаф. Установить полкодержатели. Установить полки и двери. На эксцентрики и отверстия на верхней и нижней горизонтальных стенок установить заглушки. Закрепить шкаф к стене при помощи двух врезных навесов с крюком.

Шкаф не должен висеть на навесах. Навесы служат для предотвращения от опрокидывания.

Крепеж на дюбель и саморез предназначен для крепления изделия на бетонные и кирпичные стены.

Закрепить задние стенки к каркасу на соединитель задней стенки с шурупом.

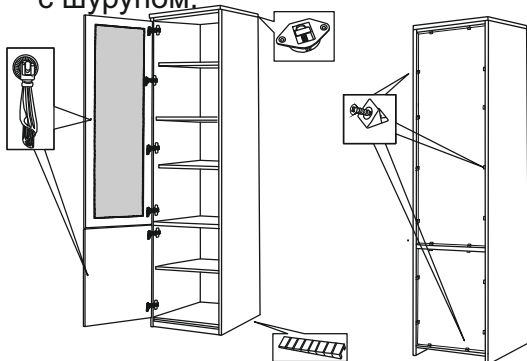
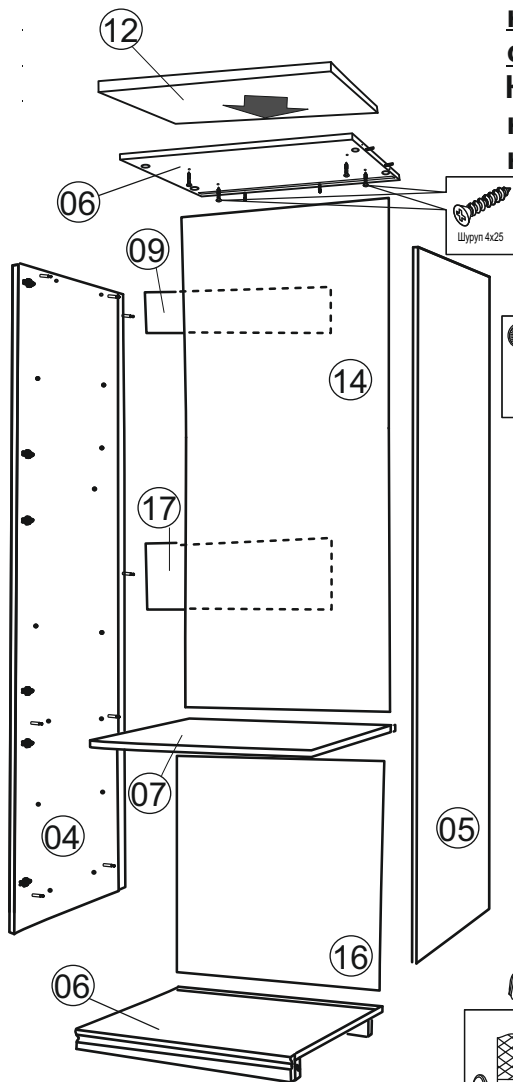

На двери установить ручки. Отрегулировать двери, при необходимости установить под ножки пластиковые подставки.

Регулировку производить путем выкручивания (закручивания) винта в навеске через отверстие в крышке

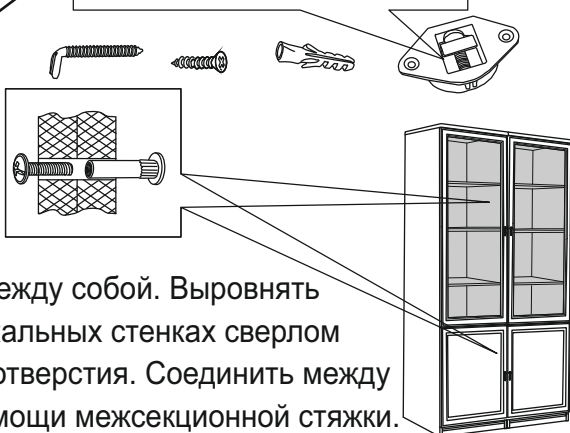

При желании можно соединить между собой две витрины. Для этого необходимо сдвинуть их между собой. Выровнять их по передней кромке. В вертикальных стенках сверлом Ø8 мм насквозь просверлить 2 отверстия. Соединить между собой два изделия при помощи межсекционной стяжки.